



用意するもの

- はさみ ●木工用ボンド ●つまようじ ●じょうぎ ●おりぐせをつける道具

(例：インクの出なくなったボールペン、先のとがったもの)

注意すること

- きり線にそって、部品を切りとります。
- 山おり、谷おりの線の上をインクの出なくなったボールペンなどでなぞり、折りぐせをつけます。
- 同じマーク（●▲■）の順番で組み立ててください。

[線の意味]

- きり線
- - - - 山おり
- - - - 谷おり
- のりしろ
- - - - ガイド線

どれにしようかな？

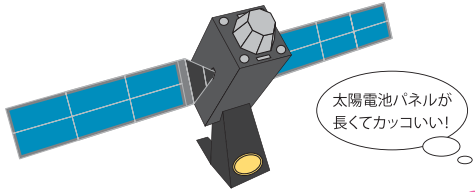

「みちびき」1号機 ●

太陽電池パネルが  
長くてカッコいい!

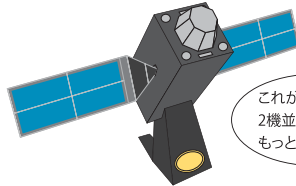

「みちびき」2、4号機 ▲

これが基本。  
2機並ぶと  
もっとカッコいい!

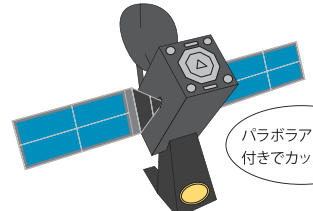

「みちびき」3号機 ■

パラボラアンテナ  
付きでカッコいい!

1 太陽電池パネルの作り方 ●▲■

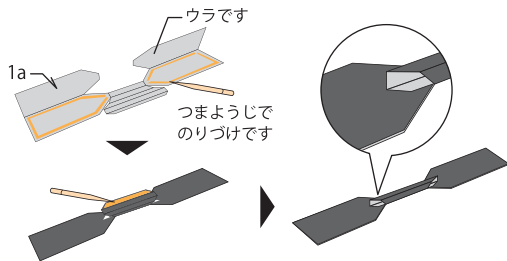

2 本体の作り方 ●▲■

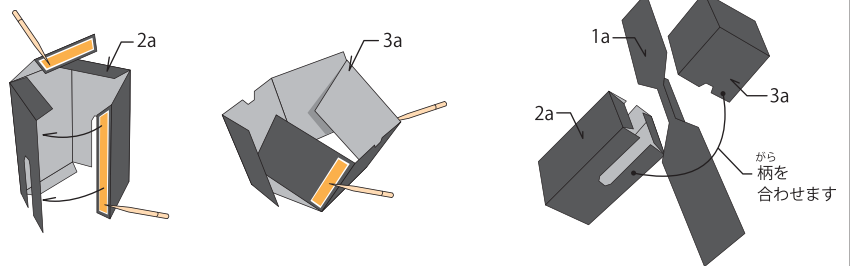

3 その他取り付け

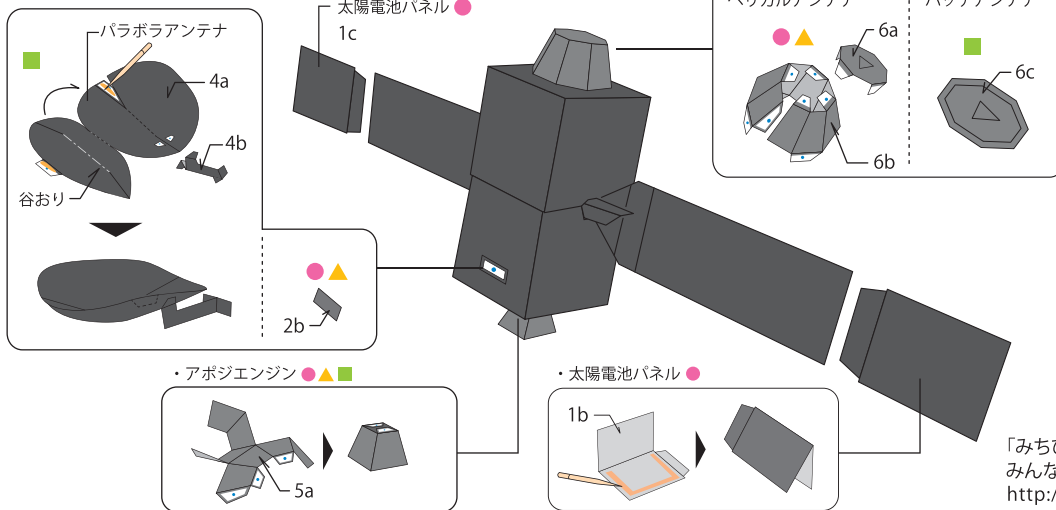

4 スタンドの作り方 ●▲■

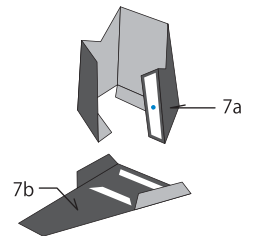

スタンドを3つの完成図の  
ようにセットしてね。

「みちびき」については  
みんなのみちびきウェブサイトへ  
<http://michibiki.space>

