



用意するもの

- 木工用ボンド ●つまようじ

注意すること

- ミシン目にそって、部品を切りとります。
- 山おり、谷おりの線の指示にあわせて、折ってください。
- 同じマーク（● ▲ ■）の順番で組み立ててください。

[線の意味]

- 山おり
- 谷おり
- のりしろ
- ガイド線

どれにしようかな？

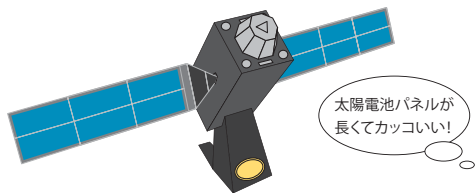

「みちびき」1号機 ●

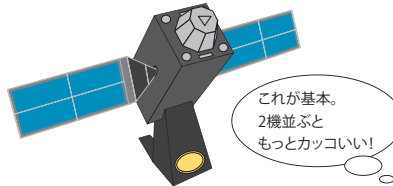

「みちびき」2、4号機 ▲

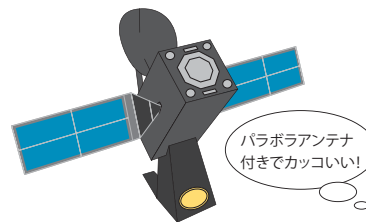

「みちびき」3号機 ■

1 太陽電池パネルの作り方 ●▲■

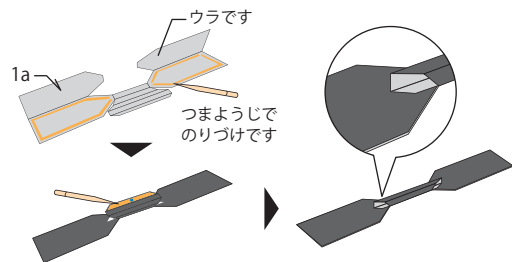

2 本体の作り方 ●▲■

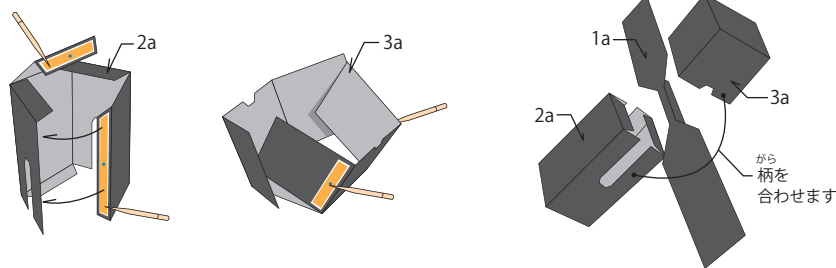

3 その他取り付け

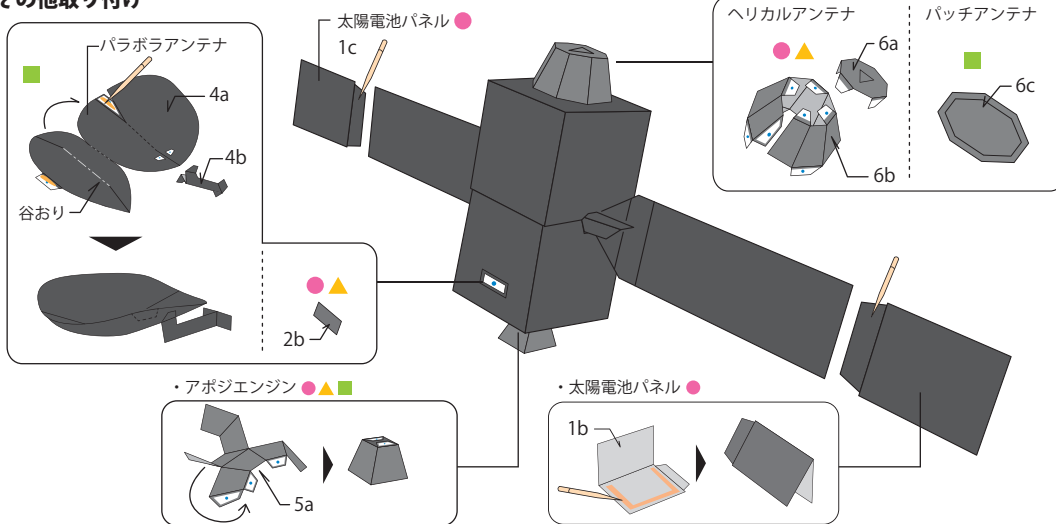

4 スタンドの作り方 ●▲■

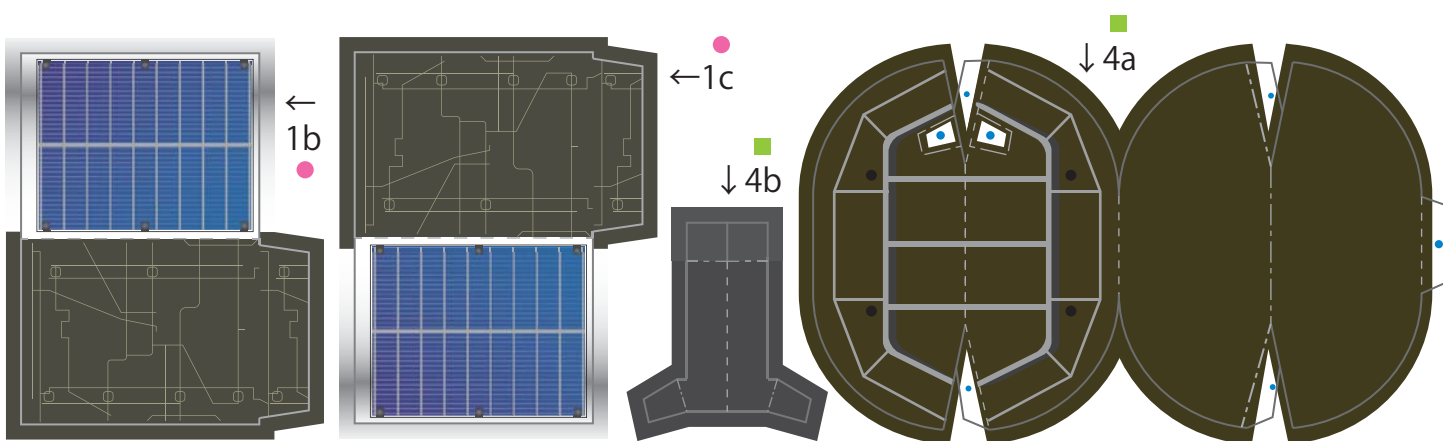
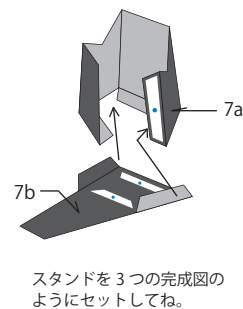

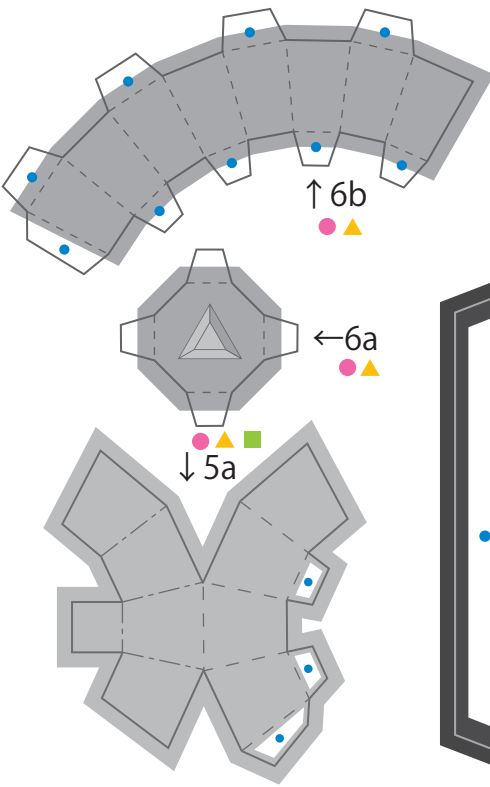
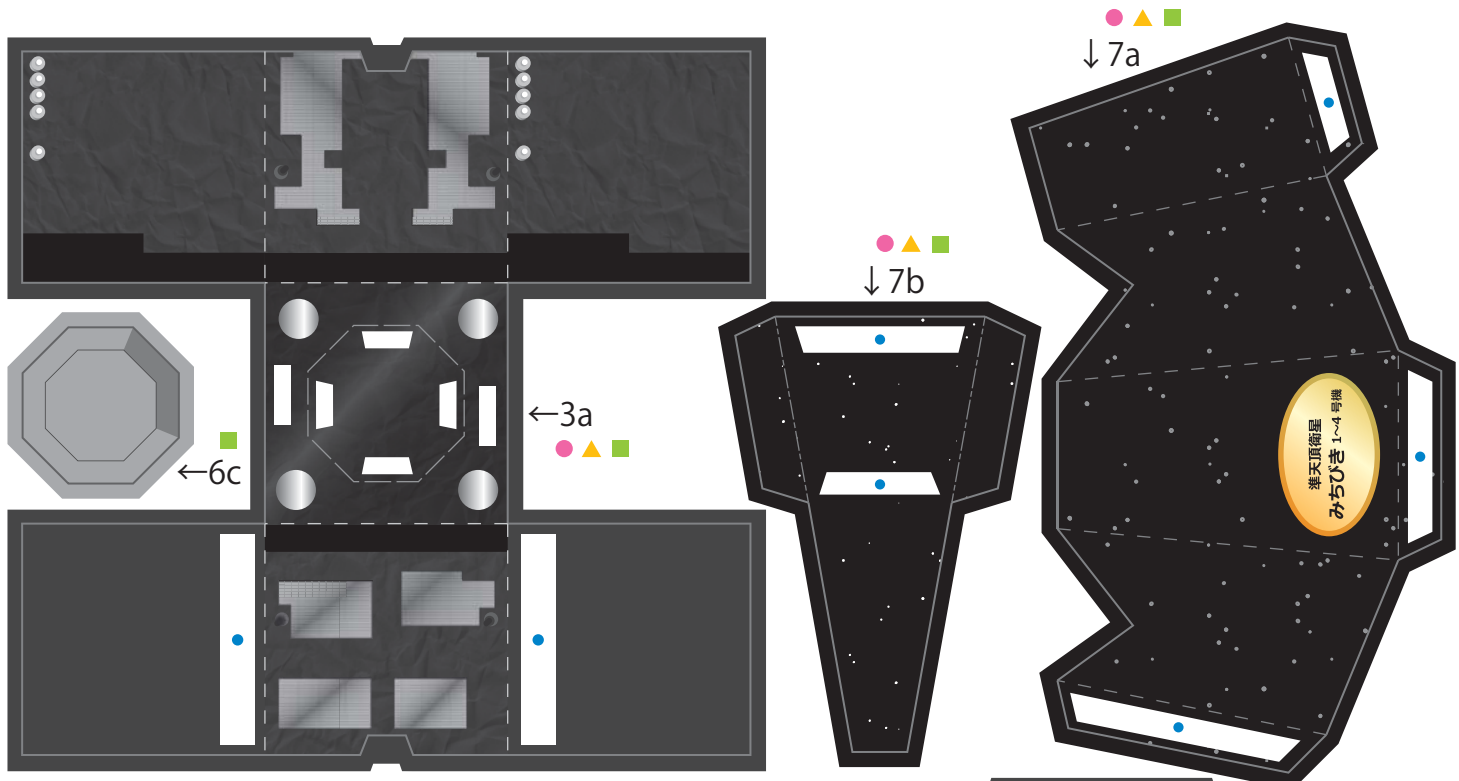

- 山 おり
- - - - 谷 おり
- のりしろ
- ガイド線

